

PORTÕES SECCIONADOS

RESIDENCIAIS



WWW.FLEXIDOOR.PT

 **Flexidoor**
AUTOMATIC DOORS MANUFACTURER



QUALIDADE RECONHECIDA

Os portões seccionados Flexidoor, cumprem todos os requisitos de segurança das normas europeias.

Todos os componentes de segurança descritos neste catálogo foram criteriosamente escolhidos e testados para integrar os nossos portões, garantindo aos clientes que os nossos produtos foram concebidos para a sua segurança e bem-estar.



ASSISTÊNCIA TÉCNICA

A Flexidoor dispõe de uma especializada e experiente equipa técnica, que lhe oferece todo o acompanhamento necessário desde a fase de planeamento até ao serviço pós-venda. Desta forma a segurança estará sempre assegurada em todo o processo.



NUNCA ESQUECEMOS O BEM-ESTAR!

Hoje em dia, a estética dos nossos lares assume cada vez mais uma maior importância nas nossas vidas. Assim, temos ao seu dispor diferentes tipos de portões com as mais variadas configurações de formas e cores, para que possa usufruir, SEMPRE, de tudo aquilo que deseja.



PAINÉIS PARA PORTÕES SECCIONADOS



PAINÉIS

O painel Flexidoor possui um conjunto de características que permite que este obtenha excelentes resultados no que respeita ao isolamento térmico, isolamento acústico, estanquicidade e carga devido à pressão do vento.

Para isso, a Flexidoor utiliza uma Moderna Tecnologia na sua Produção, permitindo assim ter total controlo sobre a qualidade do produto assim como sobre

a capacidade de fazer frente a todos os pedidos.

Como forma de poder responder às mais exigentes necessidades, a Flexidoor disponibiliza também Painel de 80 mm.

Mais vocacionado para Portões Industriais em que é essencial um mais elevado nível de isolamento térmico ou uma maior resistência ao vento, o painel de 80 mm de espessura é a solução ideal!

PAINEL

ESPESSURAS

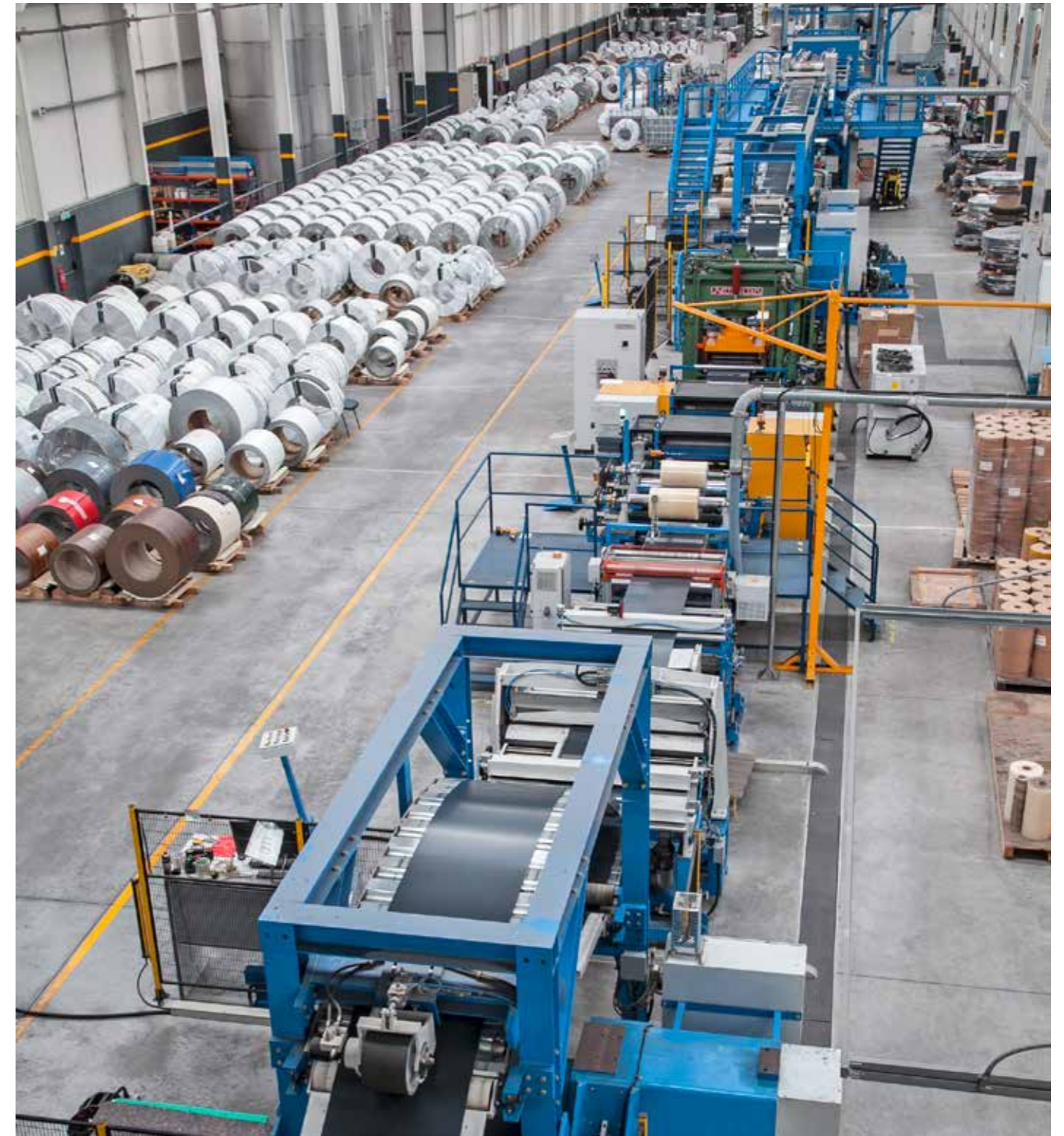

Características Técnicas

- Coeficiente de transmissão térmica:
 - Painel 610 mm com junta: $U= 0.76 \text{ W/m}^2\text{K}$
 - Painel 500 mm com junta: $U= 0.80 \text{ W/m}^2\text{K}$
 - Painel 610 / 500 mm sem junta: $U= 0.53 \text{ W/m}^2\text{K}$
- Teor de células fechadas: $\pm 94\%$
- Todo o painel está coberto com um filme de proteção adesivo em PVC
- Densidade: $\pm 45 \text{ Kg/m}^3$
- Força de aderência: $\pm 0,10 \text{ MPa}$
- Resistência à compressão: $\pm 0,13 \text{ MPa}$
- Módulo de elasticidade em compressão: $\pm 2,68 \text{ MPa}$
- Condutibilidade térmica: $\pm 0,14 \text{ W/mk}$



PAINEL GROOVE

ACABAMENTOS

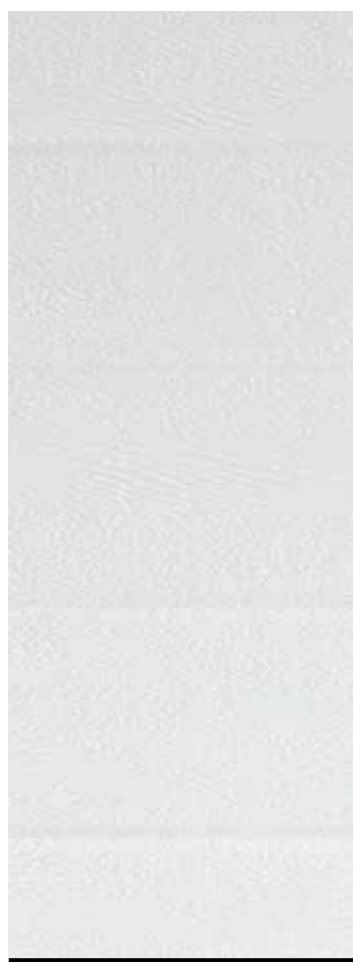

GROOVE



GROOVE 1 FRISO LARGO



GROOVE WOOD



9010 9006 9007 7011



9010

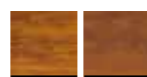

CLARO ESCURO



7016 1015 3000 8014



8017 6005 6009 5010



OUTRO RAL À ESCOLHA

NOTA: Acabamentos e cores apenas disponíveis no painel de 40mm.





PAINEL FRAME

ACABAMENTOS



FRAME



FRAME WOOD

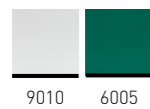

9010 6005



CLARO ESCURO



OUTRO RAL À ESCOLHA

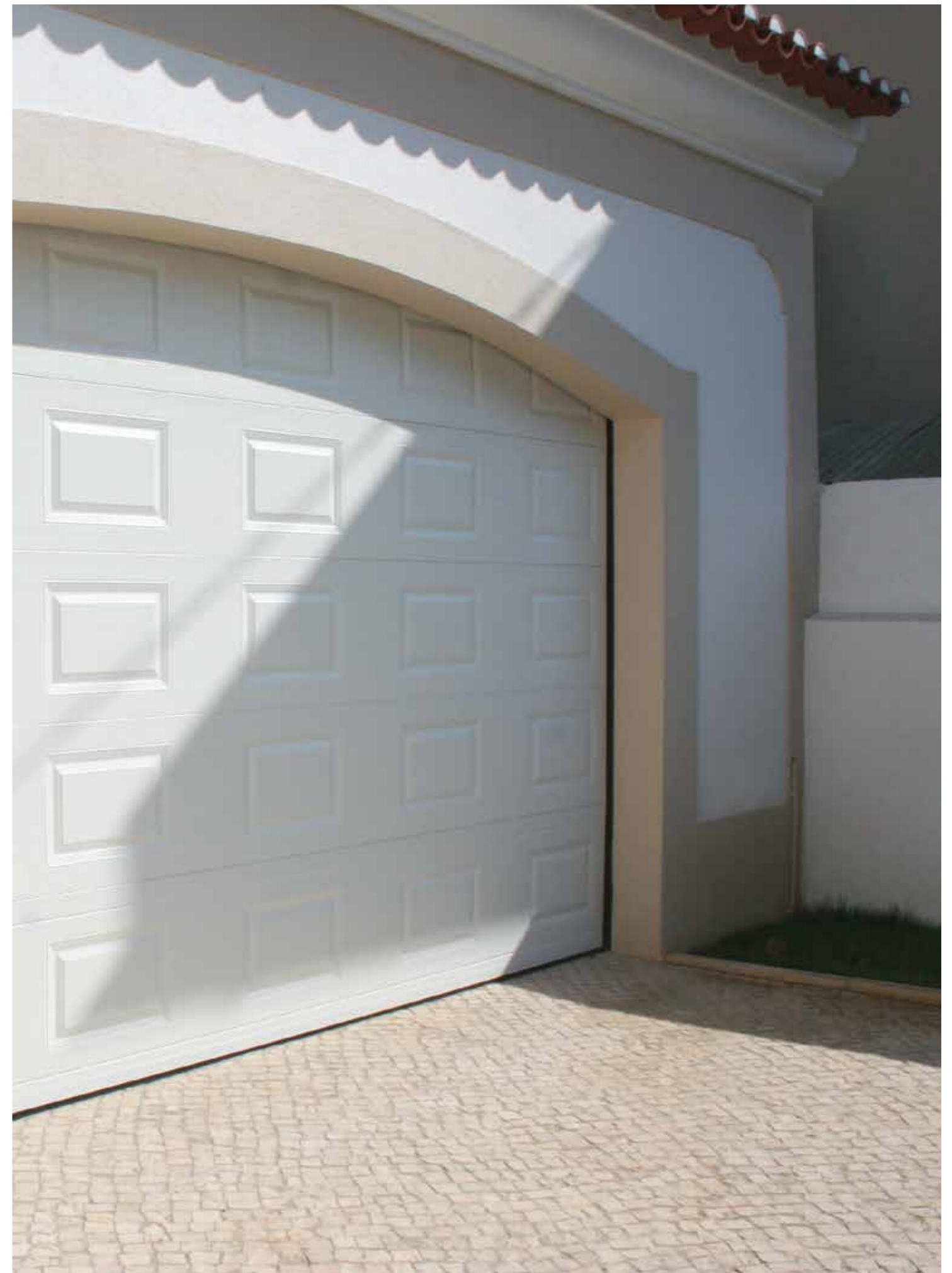

NOTA: Acabamentos e cores apenas disponíveis no painel de 40mm.



PAINEL FLAT

ACABAMENTOS

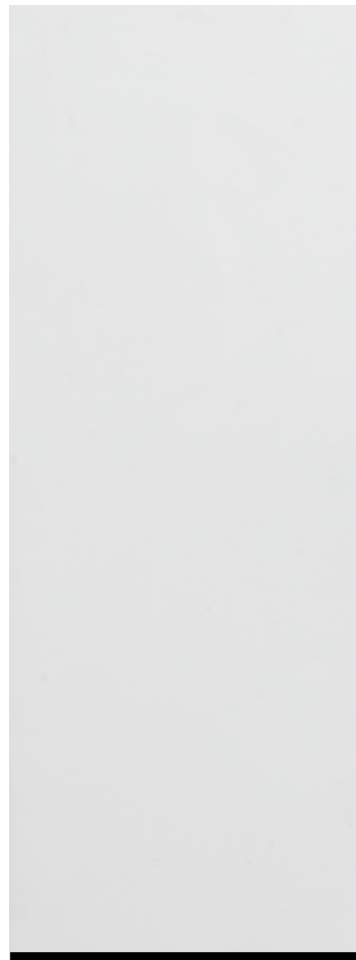

WHITE FLAT

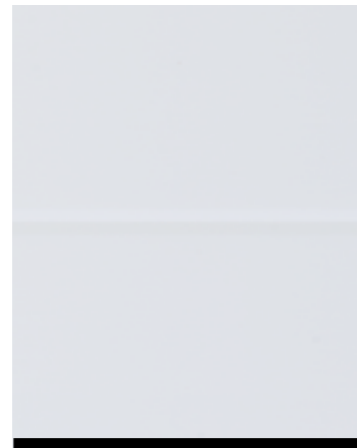

WHITE FLAT 1 FRISO FINO



WOOD FLAT 1 FRISO FINO



WOOD FLAT



9010 7016



9010



CLARO ESCURO



CLARO ESCURO



OUTRO RAL À ESCOLHA

NOTA: Acabamentos e cores apenas disponíveis no painel de 40mm.

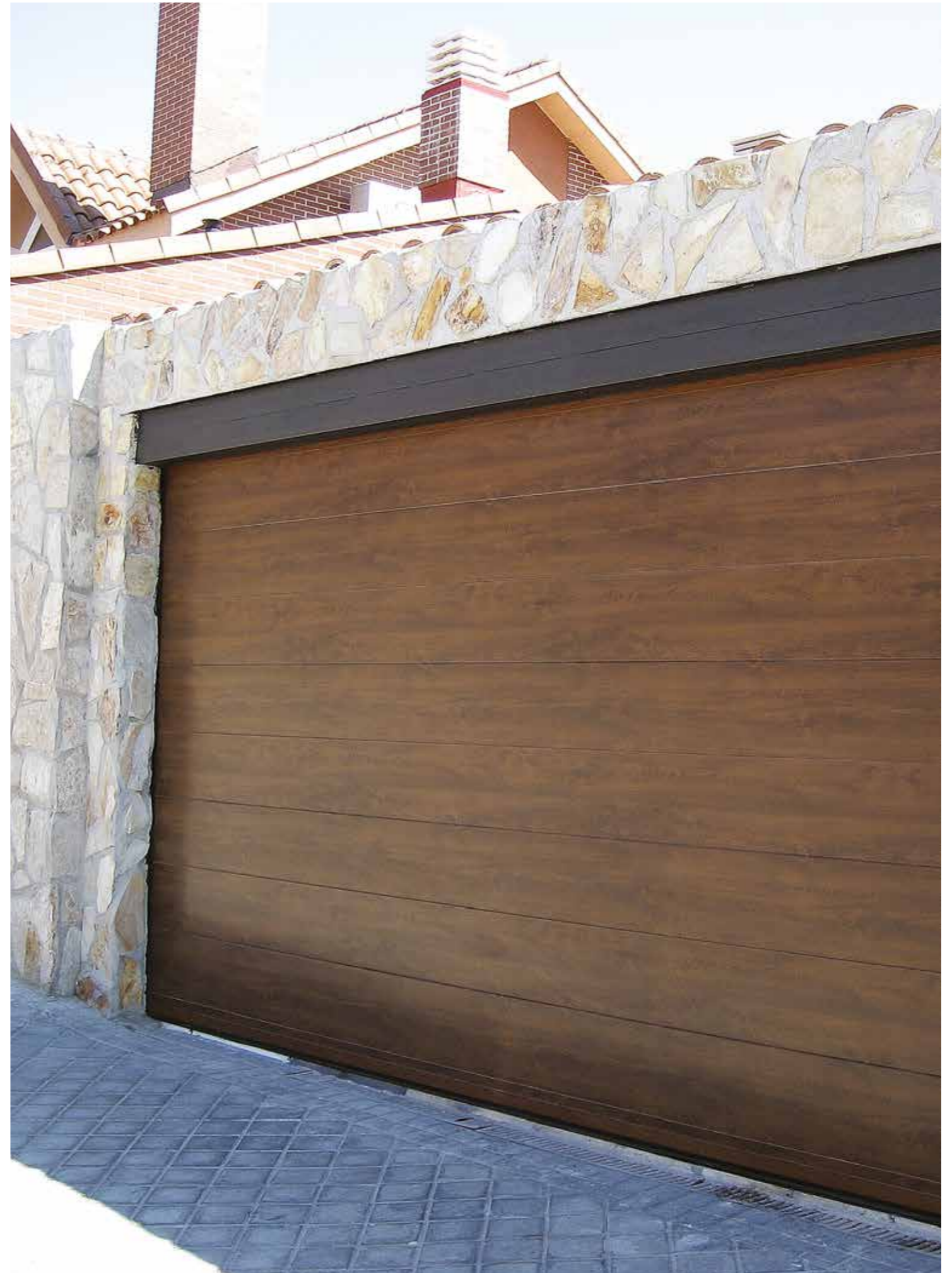



MICRO PERFILADO PAINEL

ACABAMENTO



MICROPERFILADO



9010



OUTRO RAL À ESCOLHA

NOTA: Acabamentos e cores apenas disponíveis no painel de 40mm.



DARK DESIGN PAINEL

ACABAMENTO



DARK DESIGN



NOTA: Acabamentos e cores apenas disponíveis no painel de 40mm.

CROSS

PAINEL

ACABAMENTO



DARK CROSS



SILVER CROSS

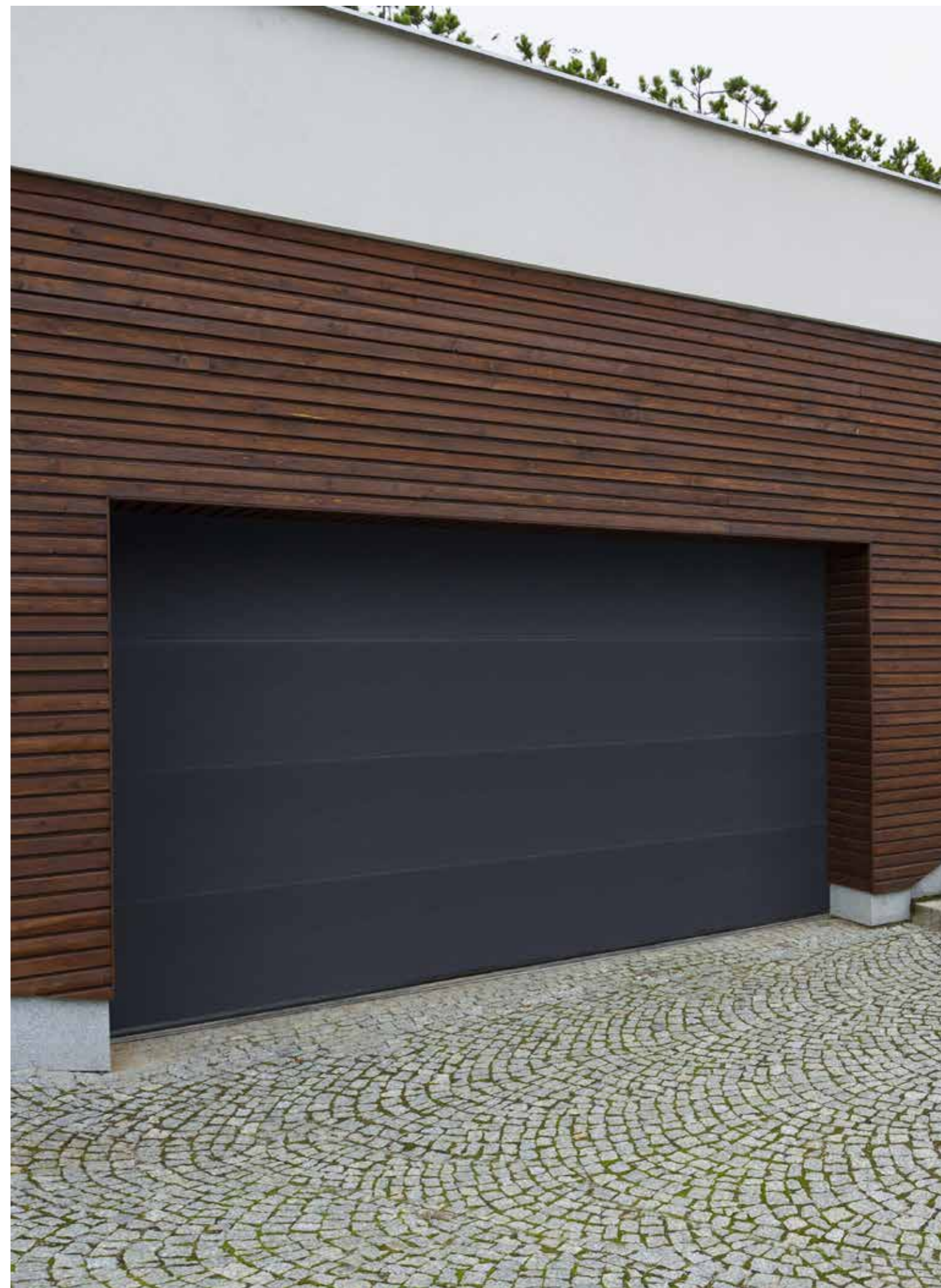

NOTA: Acabamentos e cores apenas disponíveis no painel de 40mm.



PORTÕES SECCIONADOS RESIDENCIAIS

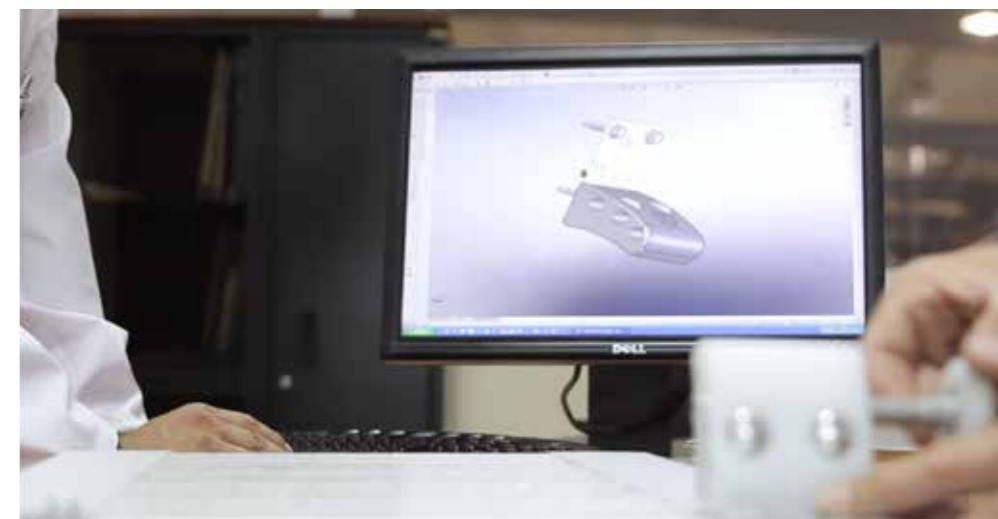

FLEXIDOOR

A Flexidoor considera a inovação uma forma de aprendizagem sobre os novos modos de oferecer um melhor produto aos nossos clientes, bem como a procura contínua de ganhos de eficiência tendo como objetivo o da criação de valor para toda a organização e seus parceiros.

Assim, o dia-a-dia do Departamento de I&D é preenchido com novos desafios que acreditamos definir quem somos.

Esta é a nossa identidade.
Este é o nosso futuro.

COMPOSIÇÃO DO PORTÃO PLUS



01
A borracha na padieira melhora a estanquicidade do portão e a estética do portão no lado exterior.



04
O novo suporte de teto facilita a montagem e ajuste das guias ficando a porta com uma aparência mais limpa. Disponível até 600mm de padieira.



02
Fecho interior
Fornecido especificamente para conceder uma maior segurança ao seu portão.



05
A peça de ligação das guias horizontais agora incluída nos portões PLUS, garante o distanciamento correto entre guias horizontais e aumenta a robustez de todo o portão.



03
O novo desenho da guia melhora a ação dos roletes, tornando assim o funcionamento do portão mais suave e silencioso. Para além disso, aumenta a robustez da guia e elimina zonas cortantes melhorando a segurança, e aumenta a durabilidade do portão.



06
Cavalete Flexidoor
Design elegante e inovador, é flexível por permitir diversos pontos de afinação e robusto por possuir uma sólida estrutura em chapa de aço. Características 100% pensadas, desenhadas e fabricadas pela Flexidoor.

A FLEXIDOOR NA VANGUARDA DA CONSTRUÇÃO



Concebido a pensar no instalador e na melhoria de acabamento e qualidade no seu interior, a FLEXIDOOR apresenta o seu novo sistema CLIP.



Este sistema permite padieira mínima de 130mm, e torna a instalação do sistema de veio e molas muito mais fácil, especialmente quando executada por um único instalador. O travão de mola é colocado no gancho e apertado à peça clip, e a mola já não é fixa ao travão com parafusos, sendo simplesmente encaixada. Este novo sistema de montagem passa a ser igual nos três tipos de padieira mais utilizados: Reduzida, Baixa e Normal. Todo isto torna o novo sistema mais sólido e de montagem mais rápida e eficaz. Disponível até molas de 67mm.



PUXADOR DE ASA · PUXADOR DE EMBUTIR

Os portões Flexidoor permitem que o cliente escolha entre três diferentes tipos de puxador: um de Asa e dois de Embutir. A decisão depende apenas de fatores funcionais ou estéticos, de acordo com o desejo de cada cliente.

COMPOSIÇÃO DO PORTÃO BASIC



Flexidoor Flexidoor - Portões Seccionados e Automatismos, S.A. Rua da Mojeira nº400, Ponte da Pedra 2415-184 Requieira de Portos - Portugal	
Norma EN 13241:2003+A2:2016 Nº. 0852/10/17	
Tipo de Porta Portão GROOVE Seccionado Sistema Clip P. Reduzida	
Modelo GROOVECLIPPRE	Tipo de Utilização Residencial e Industrial
Data de Fabricação 10.10.2017	Nº Serie / O.F. 0852/10/17
Largura 3000	Altura 2000
Padieira 130	
Nº de voltas da Mola: 9.2	
Tambor - Nº de voltas cónicas livres: 0	
H3R0V5U1.0A4G0F1D0B24E1.5	
Resistência carga Vento Classe 5 [1110Pa]	Estanqueidade à Água Classe 3 [70 Pa]
Isolamento acústico (dB) 24dB	Resistência Térmica 1,0 (W/m²K)
Permeabilidade ao Ar Classe 4	Durabilidade Mecânica 15000 ciclos
Outras Características conformes declaradas: -Força de Manobra* -Emissão de substâncias perigosas -Geometria dos componentes de vidro -Força para manobra manual -Abertura Segura -Resistência Mecânica -Proteção contra Corte -Proteção contra Esmagamento, Cisalhamento e Arraste -Segurança Eléctrica -Compatibilidade Electromagnética *Avaliação de conformidade baseada no ensaio de tipo inicial	
Mod.041-04 Made in Portugal	
Directivas: Reg. nº 305/2011 2006/42/CE, 2014/53/UE EMC, 2014/53/UE RDE, 2011/65/UE RoHS	
 16 0370	

QUALIDADE RECONHECIDA

Os portões seccionados Flexidoor, cumprem todos os requisitos de segurança da norma EN13241:2003



A FLEXIDOOR NA VANGUARDA DA CONSTRUÇÃO

Utilização de molas de torção aplicadas ao centro, permitindo uma padieira mínima de 150mm.



01

Borracha de vedação no painel superior.



02

O novo desenho da guia melhora a ação dos roletes, tornando assim o funcionamento do portão mais suave e silencioso. Para além disso, aumenta a robustez da guia e elimina zonas cortantes melhorando a segurança, e aumenta a durabilidade do portão.



03

Cantoneira perfurada para fixação das guias ao teto.



04

Cavaletes standard de metal.

JANELAS



Aros em PVC



Acrílico liso



Acrílico liso efeito quadrícula



Acrílico liso efeito losangulo

Aros em Alumínio



Vidro duplo laminado liso



Vidro duplo laminado liso
Efeito quadrícula



Vidro duplo laminado liso
Efeito losangulo

Aros em PVC e Inox



Janela redonda aro de PVC preto
Diâmetro: 330 mm



Janela redonda aro de Inox
Diâmetro: 240 ou 330 mm



Janela quadrada aro de Inox
Largura: 310 mm • Altura: 310 mm

Efeito sol em PVC



Efeito sol com 5 janelas acrílicas



Efeito sol com 3 janelas acrílicas

JANELAS

Largura: 530 mm • Altura: 365 mm
Dimensões comuns a todas as janelas.

DISPONÍVEIS EM VIDRO E ACRILICO:
liso, fosco e martelado

DISPONÍVEIS EM VIDRO: liso, fosco e martelado

NOTA: Na janela com acrílico os efeitos só existem na cor RAL 9010.

Na janela com vidro os efeitos existem nas cores RAL 1015, 6005, 8014, 9010 e efeito madeira claro.

A janela com aro em ABS existe nas cores RAL 1015, 6005, 7011, 7016, 8007, 8014 e 9010.

A janela com aro em alumínio existe nas cores RAL 1015, 6005, 7011, 7016, 8014, 9010 e efeito madeira claro.

ACESSÓRIOS

FECHADURAS



Fechadura com puxador (vista exterior)



Fechadura simples (vista exterior)



Desbloqueador externo de chave (motor de teto)



Fechadura com puxador (vista interior)



Fechadura simples (vista interior)



ACESSÓRIOS

Os acessórios assumem uma primordial importância na construção e funcionamento dos nossos portões. Como tal, cada um deles, foi sujeito a rigorosos testes antes de serem selecionados para incorporarem o processo de fabrico, com a finalidade de assegurar a qualidade final do produto e, consequentemente, garantir a máxima satisfação de todos os clientes.

GRELHAS DE VENTILAÇÃO



DIMENSÕES (LxA)
530x365 mm

Grelha em alumínio lacado adequada a uma maior ventilação.



DIMENSÕES (LxA)
338x132 mm

Grelha de ventilação em PVC adequada para evacuação de gases tóxicos.

A FLEXIDOR APRESENTA O SISTEMA ALUFRAME.

A nova estrutura em alumínio de fixação de portas garante durabilidade e um acabamento estético exterior excepcional tendo sido concebido para fixar o sistema de veio e a borracha superior à padieira. Tudo isto, aliado a um nível de robustez excepcional.

O sistema possui múltiplas possibilidades de fixação, quer possua ou não qualquer parede lateral ou superior. Padieira mínima de 130mm e ombreira mínima de 90mm. Com possibilidade de acrescentos múltiplos de 50mm.

SISTEMA ALUFRAME

PORTA DE SERVIÇO FLEXISTEP

FLEXISTEP INOVAÇÃO À SUA PORTA!

SISTEMA ANTI-ENTALAMENTO

FlexiStep é qualidade absoluta em cada detalhe. Disponível em qualquer cor RAL. O sistema FlexiStep foi testado e aprovado com um Ensaio Tipo Inicial (CE-ITTR) feito pelo organismo notificado Cidemco.

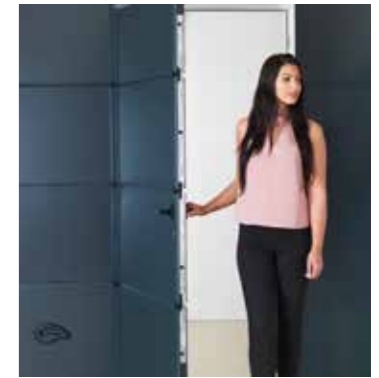

ESPECIFICAÇÕES Porta de Serviço da Flexidoor



Um design arredondado com perfis de alumínio anodizados ou lacados



Perfil inferior compacto e reforçado - com passagem fácil e segura



Construção sólida



Dobradiças interiores inovadoras: porta mais atrativa e maior facilidade de montagem



Mola aérea incorporada



Tampas anti-entramento - nenhum perigo para os seus dedos



4 pontos de bloqueio - quando é solicitada uma maior proteção (opção)



Kit de segurança de abertura sem fios - para portas automáticas (opção)

NOTA: Largura máxima do portão - 5000mm





LUXDOOR

A Flexidoor apresenta o seu novo Portão Seccionado LUX. Um design inovador que irá favorecer a estética de qualquer casa ou edifício onde o mesmo se insira. Este portão é composto por uma estrutura de alumínio idêntica à estrutura do nosso Portão BIG ALU, no entanto é composto por painéis fenólicos, capazes de resistir às mais exigentes condições climáticas, podendo estar exposto ao sol, à chuva e ao frio, mantendo-se esteticamente inalterado.

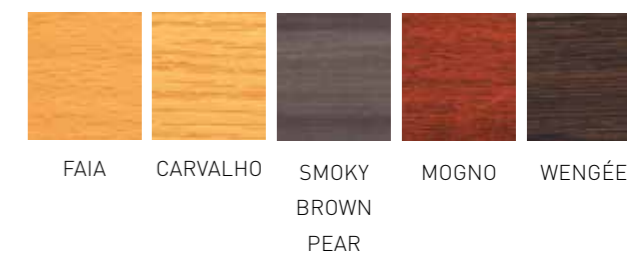

CARACTERÍSTICAS:

- Estrutura do Portão BIG ALU com alumínio anodizado ou lacado.
- Painéis fenólicos de cor Wengué, Mogno, Faia, Carvalho e Smoky Brown Pear
- Largura superior a 2900mm, com travessas interiores
- Pode fabricar-se também com um painel fenólico interior

PERSONALIZE O SEU **PORTÃO**

Os portões Flexidoor permitem a aplicação de um revestimento ao gosto do cada cliente, utilizando por exemplo, revestimentos utilizados noutros pontos do edifício onde o portão irá ser instalado.

**AFINAL DE CONTAS É A SUA PORTA!
POSSUA UMA PORTA ÚNICA!**

NOTA: Revestimento e aplicação do mesmo por parte do cliente.



PERSONALIZE O SEU **PORTÃO**



PERSONALIZE O SEU **PORTÃO**

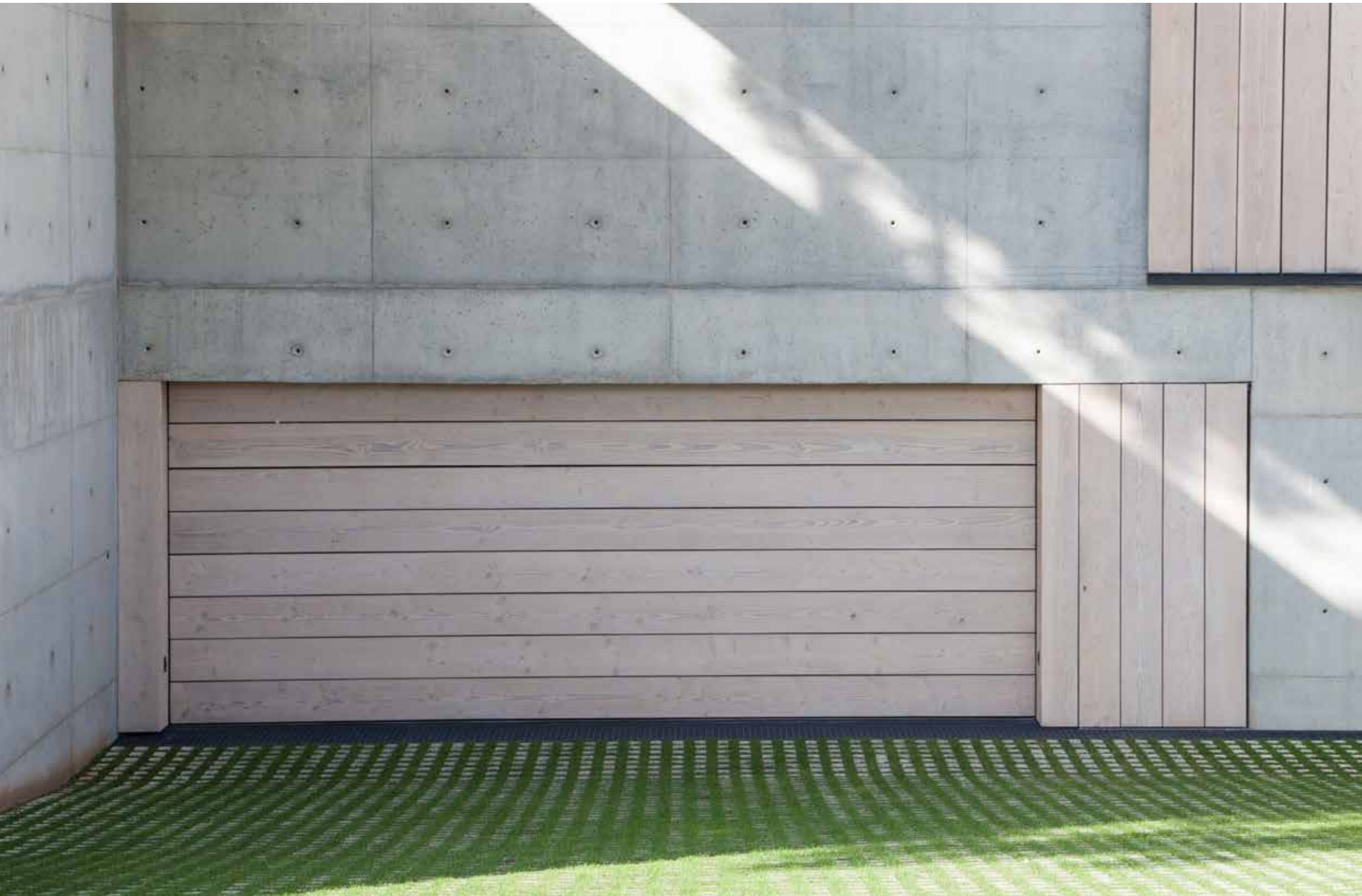

PERSONALIZAÇÃO

PODE PERSONALIZAR O SEU PORTÃO
COM A IMAGEM QUE DESEJAR.

NOTA: LARGURA MÁXIMA: 3000 MM



PODE PERSONALIZAR O SEU PORTÃO
COM O **DESENHO QUE DESEJAR** COM
APLICAÇÕES **NA SUPERFÍCIE DO PAINEL**
EM INOX OU ALUMÍNIO ESCOVADO.

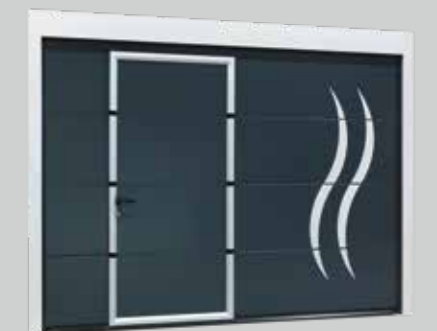

PADIEIRAS

MOLAS ATRÁS

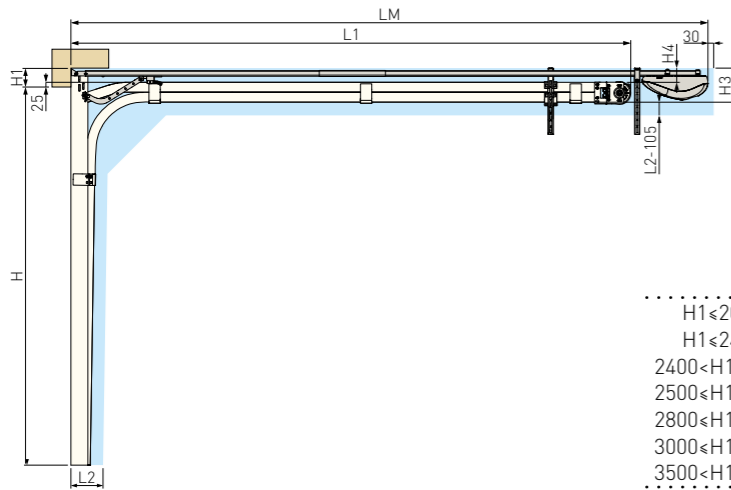

	L1	LM	H	H1	H2	H3	H4
H1 < 2000	2555	3370	H	H1	H2	H3	H4
H1 < 2400	2955	3370	H	H1	H2	H3	H4
2400 < H1 < 2500	H1+555	3370	H	H1	H2	H3	H4
2500 < H1 < 2800	H1+555	4370	H	H1	H2	H3	H4
2800 < H1 < 3000	H1+755	4370	H	H1	H2	H3	H4
3000 < H1 < 3500	H1+800	4370	H	H1	H2	H3	H4
3500 < H1 < 3680	H1+800	-	H	H1	H2	H3	H4

Altura máxima: 3680
 Padieira mínima: 100
100 ≤ H1 < 130
 H1 + 85
 H1 - 25

Dimensões em mm

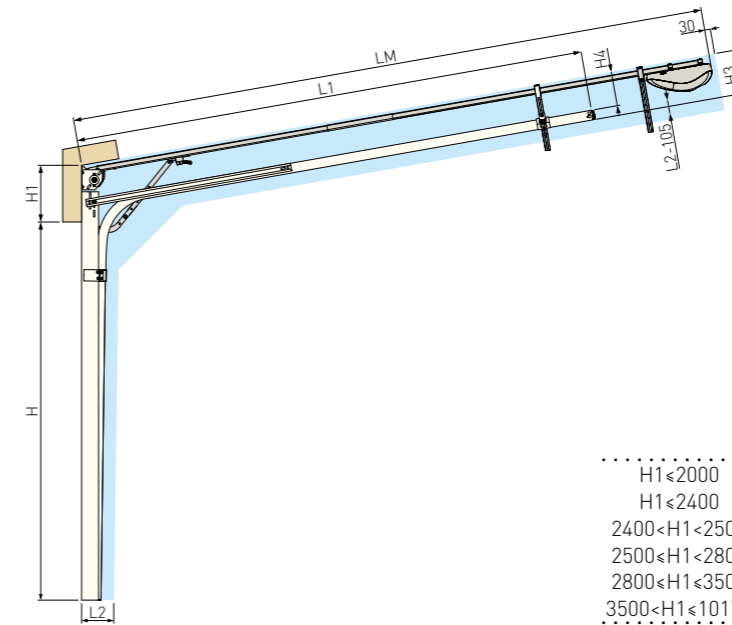

	L1	LM	H	H1	H2	H3	H4
H1 < 2000	2396	3370	H	H1	H2	H3	H4
H1 < 2400	2796	3370	H	H1	H2	H3	H4
2400 < H1 < 2500	H1+396	3370	H	H1	H2	H3	H4
2500 < H1 < 2800	H1+396	4370	H	H1	H2	H3	H4
2800 < H1 < 3500	H1+596	4370	H	H1	H2	H3	H4
3500 < H1 < 10175	H1+596	-	H	H1	H2	H3	H4

Altura máxima: 3680
 Padieira mínima: 300
300 ≤ H1 < 420 **H1 > 420**
 H1 - 90 H1 - 215
 H1 - 145 H1 - 270

Dimensões em mm

PADIEIRA REDUZIDA

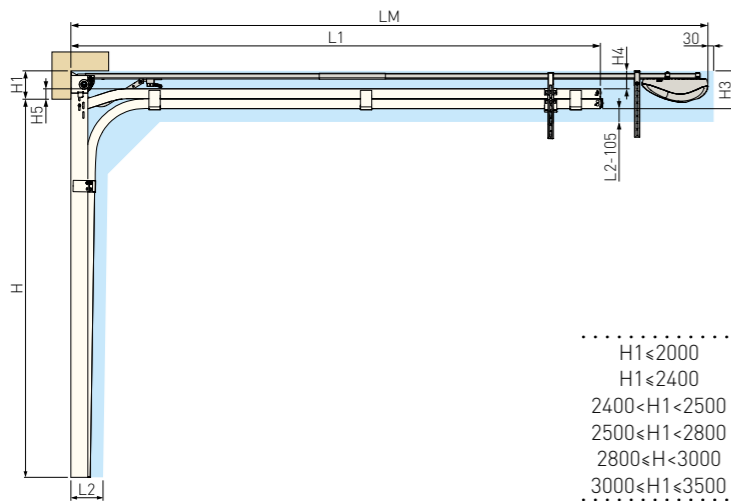

	L1	LM	H	H1	H2	H3	H4	H5
H1 < 2000	2394	3370	H	H1	H2	H3	H4	H5
H1 < 2400	2794	3370	H	H1	H2	H3	H4	H5
2400 < H1 < 2500	H1+394	3370	H	H1	H2	H3	H4	H5
2500 < H1 < 2800	H1+394	4370	H	H1	H2	H3	H4	H5
2800 < H1 < 3000	H1+594	4370	H	H1	H2	H3	H4	H5
3000 < H1 < 3500	H1+634	4370	H	H1	H2	H3	H4	H5

Altura máxima: 3200
 Padieira mínima: 130
130 ≤ H1 < 150 **150 ≤ H1 < 200**
 H1 + 55 H1 + 65
 H1 - 55 H1 - 65
 55 65

Dimensões em mm

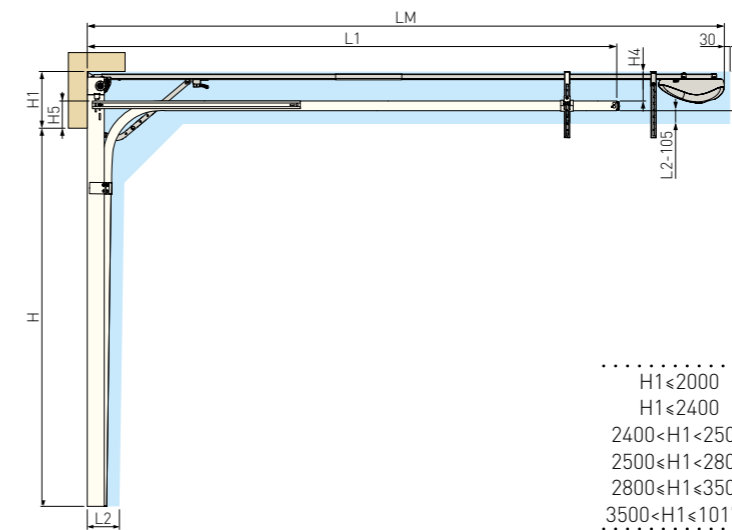

	L1	LM	H	H1	H2	H3	H4	H5
H1 < 2000	2396	3370	H	H1	H2	H3	H4	H5
H1 < 2400	2796	3370	H	H1	H2	H3	H4	H5
2400 < H1 < 2500	H1+396	3370	H	H1	H2	H3	H4	H5
2500 < H1 < 2800	H1+396	4370	H	H1	H2	H3	H4	H5
2800 < H1 < 3500	H1+596	4370	H	H1	H2	H3	H4	H5
3500 < H1 < 10175	H1+596	-	H	H1	H2	H3	H4	H5

Altura máxima: 3680
 Padieira mínima: 300
300 ≤ H1 < 420 **H1 > 420**
 H1 - 90 H1 - 215
 H1 - 145 H1 - 270
 145 270

Dimensões em mm

PADIEIRA BAIXA

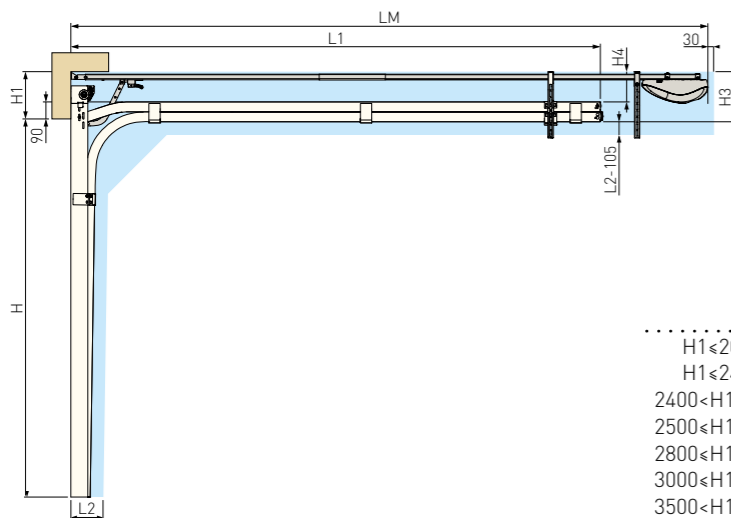

	L1	LM	H	H1	H2	H3	H4
H1 < 2000	2396	3370	H	H1	H2	H3	H4
H1 < 2400	2796	3370	H	H1	H2	H3	H4
2400 < H1 < 2500	H1+396	3370	H	H1	H2	H3	H4
2500 < H1 < 2800	H1+396	4370	H	H1	H2	H3	H4
2800 < H1 < 3000	H1+596	4370	H	H1	H2	H3	H4
3000 < H1 < 3500	H1+636	4370	H	H1	H2	H3	H4
3500 < H1 < 5570	H1+636	-	H	H1	H2	H3	H4

Altura máxima: 3680
 Padieira mínima: 200
200 ≤ H1 < 300
 H1 + 20
 H1 - 90

Dimensões em mm

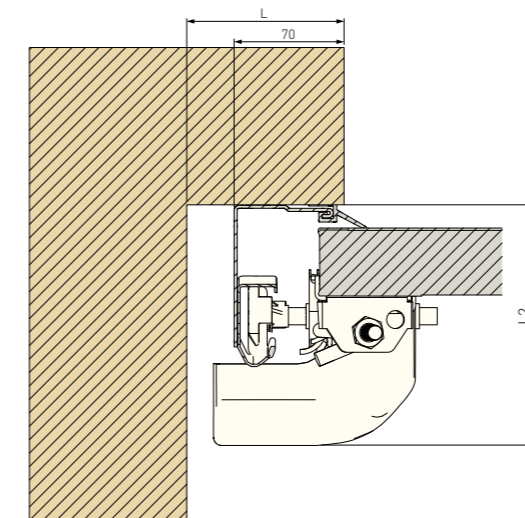

VISTA HORIZONTAL

	A < 7m²	A < 16m²	A ≥ 16m²
L	100	120	100
L2	135	160	200

MOTORES RESIDENCIAIS

MOTOR PARA PORTAS SECCIONADAS E BASCULANTES

LIKE IT é a mais recente inovação no panorama da automatização doméstica, com uma gama de soluções onde a tecnologia de ponta impera. Com diferentes opções em termos de potência, o PRO oferece

a performance de um motor especialmente desenvolvido para o mercado residencial, vantagens ao nível das funções de programação, qualidade de conceção e a elegância de um design de topo.

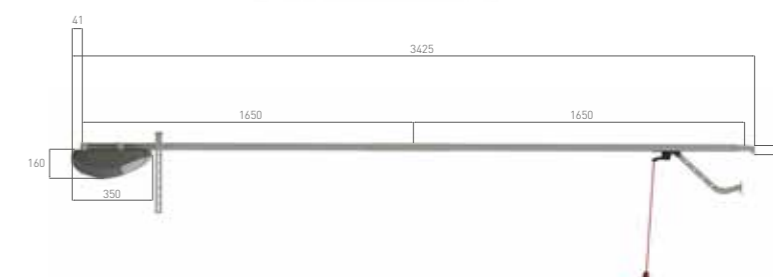

Para portões com altura máxima 2500mm

	PRO60	PRO80	PRO120
Alimentação de rede	230V 50Hz - 60Hz	230V 50Hz - 60Hz	230V 50Hz - 60Hz
Superfície máxima da porta	8 m ²	12 m ²	16 m ²
Alimentação do motor	24 Vdc	24 Vdc	24 Vdc
Potência nominal	100W	120W	150W
Descodificação	Rolling Code	Rolling Code	Rolling Code
Frequência de trabalho	433,92 Mhz	433,92 Mhz	433,92 Mhz
Binário máx.	600N	800N	1200N
Temperatura de funcionamento	>-20°C, <+50°C	>-20°C, <+50°C	>-20°C, <+50°C
Grau de proteção	30 IP	30 IP	30 IP
Velocidade	0,15 m/s	0,15 m/s	0,15 m/s
Ciclos de manobras	45%	45%	45%
Humidade relativa	≤ 90%	≤ 90%	≤ 90%
Luz de cortesia	LED	LED	LED
Dimensões do motor	200x110x350 mm	200x110x350mm	200x110x350mm
Peso	3,5 kg	4,25kg	4,35kg
Alimentação comando	Bat. CR 2016 3V (x2)	Bat. CR 2016 3V (x2)	Bat. CR 2016 3V (x2)
Altura máxima da porta	2,5m*	2,5m*	2,5m*

*com a parte LKPRC12, a altura máxima é de 3,5 m

ACESSÓRIOS DE MOTORES



DIGIWIRELESS

A gama de seletores LIKE IT oferece DIGIWIRELESS, um digicódigo de fácil aplicação na parede que funciona sem fios com a tecnologia Rolling code 433,92Mhz.



FAST4

A nova linha de comandos FAST4 é a combinação perfeita dos fatores estética, funcionalidade e design, aos quais adicionámos a elegância e a versatilidade necessária no dia á dia. A proteção de plástico, muito resistente, garante uma utilização perfeita e duradoura.

FAST4	
Nº de canais	4
Tipo de codificação	rolling-code
Frequência transmissão	433,92MHz
Potência de radiação	1mw
Codificação	64 bit
Temperatura máxima	55°C
Distância de captação	150-200m



VIS

VIS é um sensor óptico, emissor e recetor, cuja função é a de suster o movimento da Porta perante o surgimento de um obstáculo na área de funcionamento daquela.

As fotocélulas VIS dispõem de um sinal de infravermelhos como sistema para deteção de presença. Representam um fator de referência e diferenciação, alicerçados nos seus principais elementos distintivos: a eficácia, a flexibilidade, a facilidade de utilização e a segurança.



PIRILAMPO

Uma vez que entra em funcionamento sempre que as portas estão a abrir ou fechar este é sem dúvida um sistema de segurança muito eficaz, permitindo ao utilizador observar facilmente se a porta está ou não em funcionamento evitando um possível acidente.



EXT2

Recetor exterior EXT2 de 2 canais rolling-code 433,92Mhz com 999 códigos de memória, com plug in para diferentes aplicações.



WIRELESSBAND

Kit de segurança de abertura sem fios, para portas automáticas.

NUNCA
ESQUECEMOS
O BEM ESTAR!





RUA DA MAJOEIRA, Nº 400
APARTADO 542
2415 - 184 REGUEIRA DE PONTES
LEIRIA • PORTUGAL

TEL. +351 244 850 470

FAX. +351 244 850 471

INFO@FLEXIDOOR.PT

WWW.FLEXIDOOR.PT

CATRES.PT.04.18

DISTRIBUIDOR

Cofinanciado por:

